

## Инструкция по сборке шкафа индивидуального пользования LS-21 U

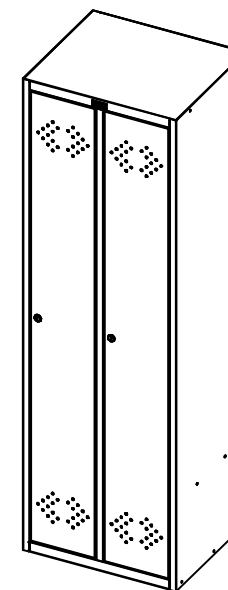

Конструкция шкафа предусматривает сборку или на саморезах, или на заклепках. В случае сбора на заклепках, они устанавливаются вместо саморезов в местах, указанных на рисунках.

**Примечание:**  
Стрелки с цифрами обозначают порядок действий при установке



Рис. 1

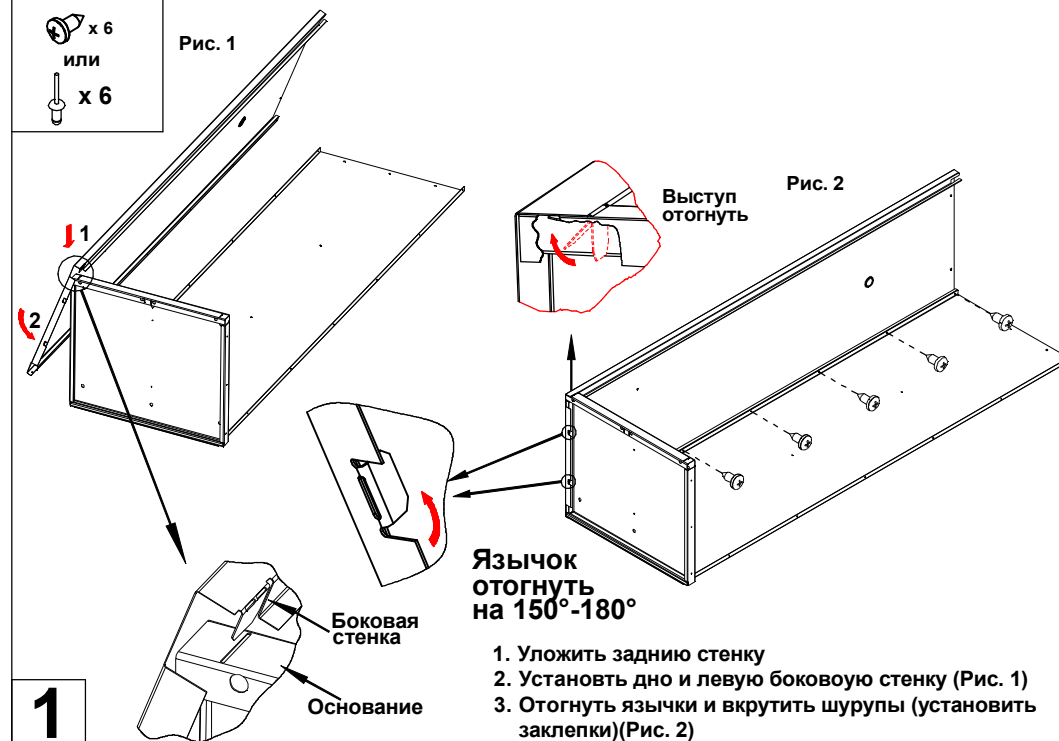

1

1. Уложить заднюю стенку
2. Установить дно и левую боковую стенку (Рис. 1)
3. Отогнуть язычки и вкрутить шурупы (установить заклепки)(Рис. 2)



Рис.10

### Порядок установки полок:

1. Установить левую полку в зацепы на левой стенке и перегородке
2. Установить правые полки в зацепы на нужной высоте.

### Порядок установки дверей:

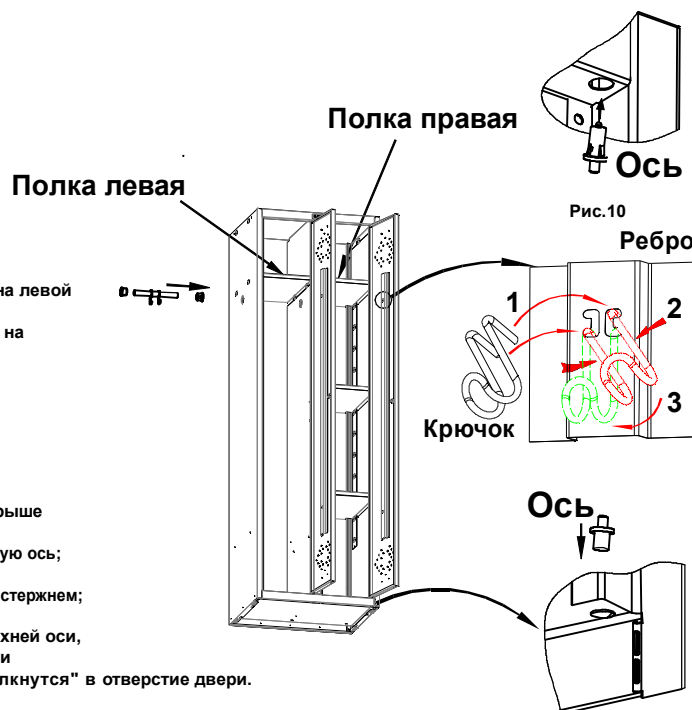
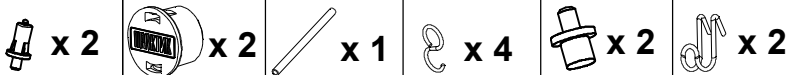
1. Вставить оси в отверстия в дне и крыше до упора:
  - в нижнее отверстие обычную пластиковую ось;
  - в верхнее отверстие пластиковую ось с подпружиненным металлическим стержнем;
2. Установить дверь на нижнюю ось.
3. Подвести верхний угол двери к верхней оси, утопить подпружиненный шток оси и вставить дверь. Ось должна "отщелкнуться" в отверстие двери.

**Примечание.** Перед установкой двери убедитесь что шток оси свободно входит в отверстия, при необходимости ( не входит шток ) очистить отверстия от краски.

**Важно!** При наличии вертикального люфта двери, необходимо устранить его, путем подкладывания регулировочной шайбы (входит в комплектацию) под ось

### Порядок установки крючка для полотенца:

1. Установить крючок прямыми концами в отверстие ребра по диагонали, согласно рис.1
2. Сжать крючок (см. рис.10)
3. Повернуть крючок вниз, так чтобы правый и левый загиб стали параллельны

- 6** При установке трубы, S-образные крючки одевать изнутри локера.  
В каждую ячейку по 2 штуки.

### Пояснения к инструкции.

1. Последовательность сборки указана порядковым номером в нижнем левом углу каждого изображения сборочной операции.
2. Тип и количество крепежных изделий и комплектующих для основных сборочных операций указан в левом верхнем углу изображения.

### Рекомендации по эксплуатации шкафа.

1. Установку локера следует производить на ровной горизонтальной поверхности.

### Примечания

1. Возможны конструктивные изменения, не учтенные в данной инструкции.

x 6  
или  
x 6

Рис. 3

Рис. 4

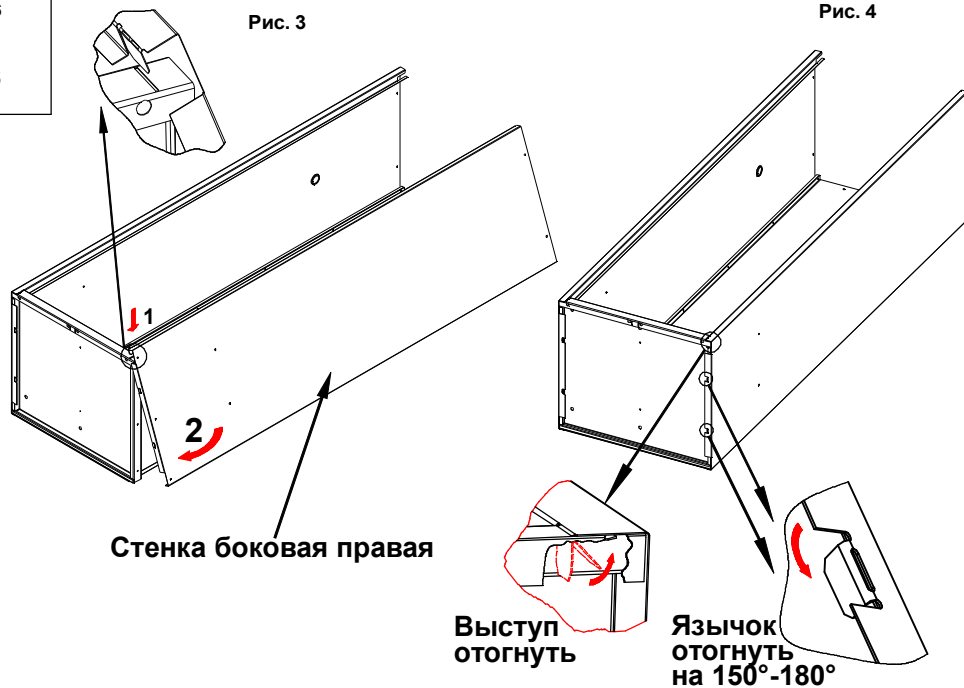

Стенка боковая правая

Выступ отогнуть

Язычок отогнуть на 150°-180°

- 2**
1. Установить правую боковую стенку (Рис. 3).
  2. Отогнуть язычки и вкрутить шурупы (установить заклепки), аналогично предыдущей операции.

x 2  
или  
x 2

Рис. 5

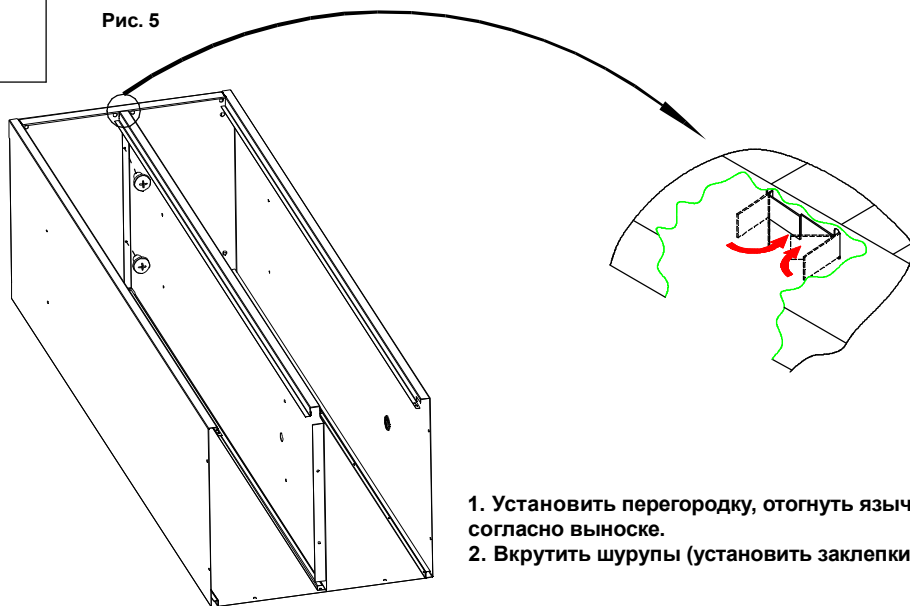

1. Установить перегородку, отогнуть язычки согласно выноске.
2. Вкрутить шурупы (установить заклепки).

**3**

LS-21 U

x 1  
или  
x 1

Вид сзади шкафа

Крыша

Рис. 7

x 2

Рис. 6

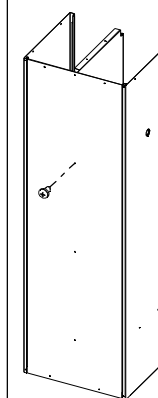

Стенка боковая  
Стенка задняя

с 2-сторон локера.

1. Установить локер вертикально
  2. Вкрутить один шуруп (установить заклепку) (рис. 6)
  3. Установить крышу, и отогнуть язычки. (рис. 7)
- Примечание: Боковые гибы крыши вставляются внутрь шкафа между боковой стенкой и язычком. Задний гиб согласно вырубке.
4. Установить (если необходимо) упор согласно рис.5

**4**

Рис. 8

Вид С

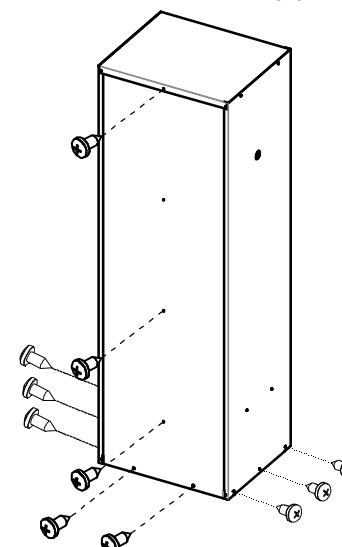

x 11  
или  
x 11

x 4

- 5
- Ввернуть шурупы (установить заклепки) согласно рисунку.

Установить подпятники в соответствующие отверстия на дне локера